

Codici commerciali
 4204302.025 KIT SLASH INOX A porte PROGET
 4204302.028 KIT SLASH INOX AR porte PROGET

Nome ed indirizzo
 del produttore NINZ S.p.A. - corso Trento 2/A
 I-38061 ALA (TN) - ITALIA



Anno applicazione
 marchio 2007

Norma EN 1125:2008 + EC1:2009

N° ente certificatore 0425

N° del certificato CE 0425-CPR-001308

N° DoP **1125-SL-01**
 Indirizzo web <https://www.ninz.it/it/download/dop>
 Classificazione 3 7 7 B 1 3 2 2 B A

N° di classificazione
 1° Carattere - grado 3 - Categoria d'uso molto frequente
 2° Carattere - grado 7 - Durabilità 200.000 cicli
 3° Carattere - grado 7 - Massa della porta oltre 200 kg
 4° Carattere - grado B - Idoneo per porte tagliafuoco/antifumo
 5° Carattere - grado 1 - Sicurezza, adatto per uscite di emergenza
 6° Carattere - grado 3 - Alta resistenza alla corrosione - 96 ore
 7° Carattere - grado 2 - Sicurezza dei beni 1000N
 8° Carattere - grado 2 - Sporgenza della barra fino a 100mm
 9° Carattere - grado B - Tipo di azionamento con barra a contatto
 10° Carattere - grado A - Adatto per porte ad una e due ante

Idoneo per porte ad un'anta o per anta attiva (principale) di porte a due ante di dimensioni fino a 1350x2880mm/anta, di massa fino 300kg/anta, montata su cerniere o perni, con tenuta al fuoco fino EI₂120 - REI120 e tenuta al fumo. Sporgenza della barra 75mm.

SIMBOLI UTILIZZATI



CAUTELA

Segnala un pericolo per le persone e per il materiale. L'inosservanza delle avvertenze contrassegnate da questo simbolo può avere conseguenze gravi come infortuni e danni al materiale.



ATTENZIONE

Segnala un pericolo di danno al materiale. L'inosservanza delle avvertenze contrassegnate da questo simbolo può avere come conseguenza danni al materiale.



NOTA

Avvertenze di carattere tecnico di particolare importanza.

DESCRIZIONE DEL PRODOTTO

Maniglione antipanico per porte ad un'anta o per anta attiva di porte a due ante posizionate in uscite di sicurezza e azionato mediante barra a contatto. Composto da comandi in acciaio zincato, carter in plastica nera, barra di azionamento in alluminio, maniglia esterna a leva, serratura antipanico e cilindro in ottone nichelato con tre chiavi.

Questo prodotto non contiene e non rilascia sostanze pericolose come richiesto dalla norma UNI EN 1125 appendice ZA.

FUNZIONAMENTO

Con la serratura chiusa a chiave, la porta non è più apribile dal lato a tirare (lato maniglia), mentre dal lato a spingere l'apertura è sempre possibile agendo sulla barra orizzontale del maniglione antipanico SLASH BM.

AVVERTENZE

Il maniglione antipanico SLASH azionato mediante una barra orizzontale è destinato per l'uso su porte installate sulle uscite di sicurezza dove si possa prevedere una situazione di panico.

Le caratteristiche di sicurezza per le persone di questo prodotto sono di importanza fondamentale ai fini della sua conformità alla EN 1125. Non sono ammesse modifiche di nessun tipo, fatta eccezione per quelle che sono descritte in queste istruzioni.

RACCOMANDAZIONI

Perché il maniglione antipanico possa fornire un grado elevato di sicurezza per le persone e un'adeguata sicurezza per le cose, esso va installato solo su porte e telai in buone condizioni. Pertanto la porta deve essere controllata per assicurarsi che sia montata in modo corretto e non incontri alcun ostacolo nel movimento.

Porre attenzione affinché eventuali guarnizioni di tenuta montate sulla porta non impediscano il corretto funzionamento del maniglione antipanico.



Nel caso di porta a due ante entrambe dotate di maniglione antipanico, è indispensabile controllare che ciascuna anta si apra quando viene azionato il relativo maniglione antipanico e che le ante si aprano liberamente anche azionando i due maniglioni contemporaneamente.

Durante l'installazione si devono seguire scrupolosamente le istruzioni di fissaggio riportate nel presente documento. A completamento dei lavori, l'installatore dovrà consegnare detto documento al titolare dell'attività.

La barra deve essere installata in modo tale da fornire la massima lunghezza utile.

Per il bloccaggio della porta in posizione di chiusura non si devono montare dispositivi diversi da quelli specificati nel presente documento. Ciò non preclude l'installazione di dispositivi di chiusura automatica.

Dispositivi di accesso dall'esterno diversi da quelli specificati nei componenti certificati a pag. 4/4 si considerano non conformi.

Il maniglione antipanico SLASH è progettato anche per l'installazione su porte metalliche con interno in alveolare.

Nel caso in cui per riportare la porta in posizione di chiusura si debba usare un chiudiporta, si deve porre attenzione a non intralciare l'uso del passo di apertura ai bambini, agli anziani e agli infermi.

Sul lato interno della porta immediatamente sopra la barra d'azionamento deve essere posto un pittogramma (freccia).



Tutti i componenti forniti e descritti devono essere posizionati e montati in conformità al presente documento.

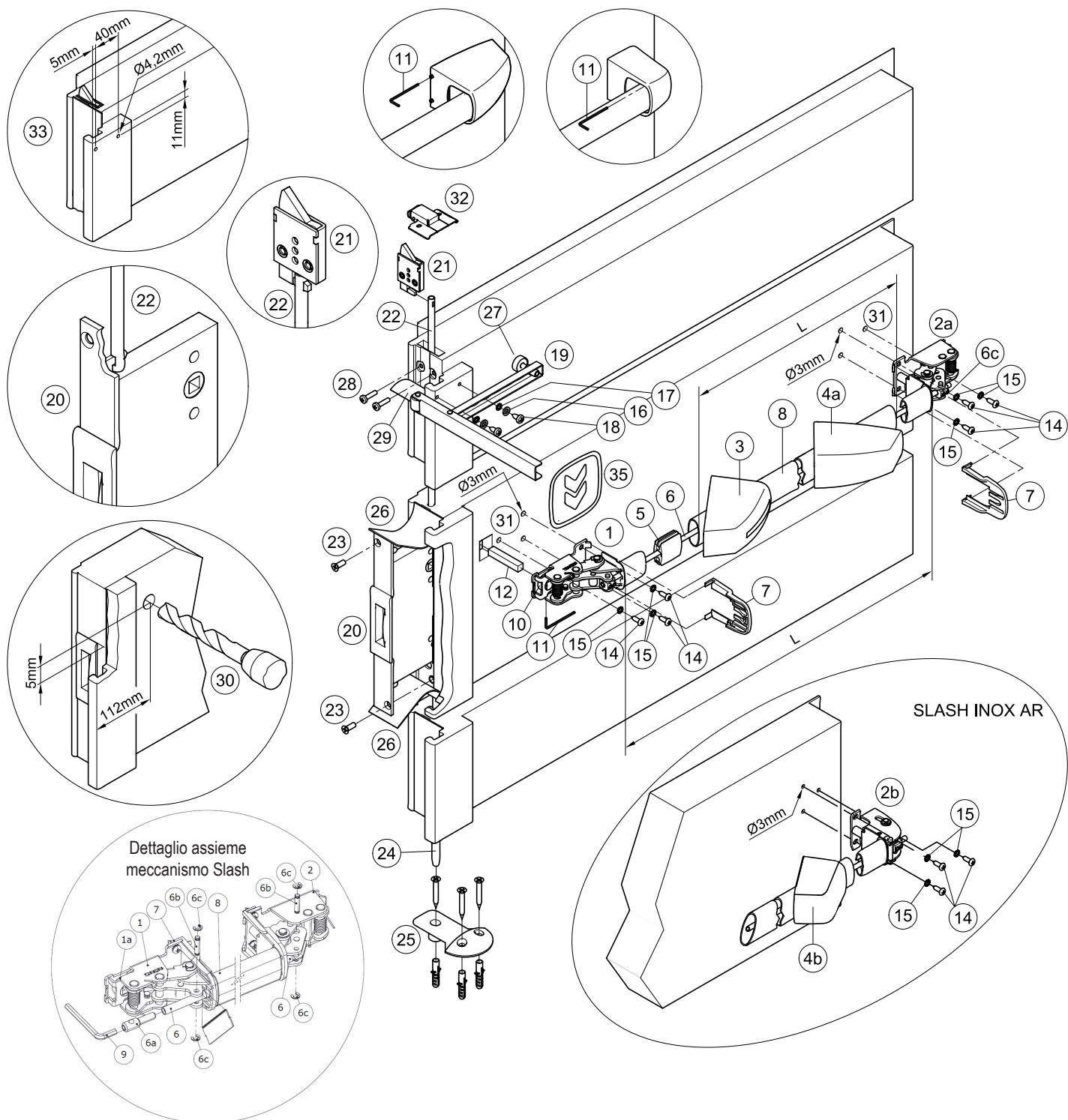

CONTENUTO DELLA CONFEZIONE MANIGLIONE KIT SLASH INOX A o AR

posizione	pz	descrizione	posizione	pz	descrizione
1, 2a o 2b	01	Assieme meccanismo Slash o Slash AR	16	02	Rondella
3, 4a o 4b	01	Confezione carter Slash INOX o Slash INOX AR	17	02	Rondella dentellata
5	01	Guida tirante	18	02	Vite autofilettante a testa cilindrica Ø5,5x13mm
6	01	Tubo collegamento	19, 27	01	Braccetto accompagnatore
7	02	Protezione	20	01	Controserratura antipanico
8	01	Barra d'azionamento in acciaio inox	21, 28	01	Dispositivo superiore a scrocco + viti
9	01	Chiave esagonale S3	25	01	Boccola per pavimento Proget + 3 tasselli e viti
11	01	Chiave esagonale S2	35	01	Pittogramma adesivo (freccia verde)
12	01	Perno quadro 9x9x52mm	-	01	Dima di foratura A034
14	06	Vite autofilettante a testa cilindrica Ø4,8x16mm	-	01	Istruzione posa maniglione Kit Slash INOX A o AR
15	06	Rondella dentellata M5			Proget

 Si ricorda che il DM del 03 novembre 2004 all'art. 4, prescrive che l'installatore è tenuto a redigere, sottoscrivere e consegnare al titolare dell'attività una dichiarazione di corretta installazione con esplicito riferimento alle indicazioni fornite dal produttore del dispositivo per uscite di emergenza.

N.B. prima di montare il maniglione antipanico l'anta deve essere adattata seguendo le istruzioni.

ATTREZZI DA UTILIZZARE

Cacciavite a croce media grandezza o avvitatore elettrico, trapano elettrico e punte per acciaio Ø3, Ø4,2 e Ø3mm, seghetto fino e seghetto per acciaio inox.

IMPORTANTE

- Il montaggio deve essere effettuato da personale qualificato seguendo e rispettando tutte le indicazioni di seguito riportate.
- Per la corretta installazione è necessario montare tutti i componenti in dotazione comprese le rondelle dentellate.
-  - Non sono ammesse modifiche rispetto a quanto indicato, né è ammesso utilizzare componenti diversi da quelli indicati nel contenuto della confezione.
- Il maniglione antipanico Slash INOX A, proprio per la sua funzione, deve essere montato sul lato a spingere dell'anta passiva ed anche l'anta attiva deve essere dotata di maniglione antipanico Slash INOX.
- Prima di procedere al montaggio, controllare il contenuto della confezione che tutto corrisponda.
- Non sono ammesse configurazioni di installazione diverse da quelle previste nel prospetto a pag. 2/4.

INSTALLAZIONE

- Per facilitare le operazioni si consiglia di mettere l'anta passiva (secondaria) in piano su due cavalletti (operazione non obbligatoria).
- Smontare prima tutti gli eventuali componenti di maniglie o maniglioni presenti.
- Smontare la contro serratura (20) presente svitando le due viti (23) frontali, nel caso di porte tagliafuoco staccare prima la guarnizione termoespandente (26) incollata sopra le viti di fissaggio.
- Smontare il dispositivo superiore a scrocco (21) presente, svitando le due viti (28) frontali, nel caso di porte tagliafuoco staccare prima la guarnizione termoespandente (29) incollata sopra le viti di fissaggio. Il dispositivo deve essere sfilato dal montante centrale trascinandolo con se anche l'asta di collegamento superiore (22).
- Applicare il nuovo dispositivo superiore a scrocco (21) presente nel KIT, portare l'asta (22) ed il dispositivo (21) nella giusta posizione e riavvitare il tutto con le due viti M5x20mm (28).

-  - Applicare la nuova contro serratura antipanico (20) facendo attenzione a centrare l'asola dell'asta inferiore e di quella superiore. L'operazione è da svolgere con molta cautela, facendo attenzione a non rovinare o spostare eventuali componenti presenti all'interno della sede contro serratura. Attenzione: il foro quadro sulla serratura deve essere rivolto verso l'alto della porta, riutilizzare per il fissaggio le due viti M6x16mm (23). Verificare che le due aste siano agganciate e che abbiano corsa libera.

- Nel caso di porte tagliafuoco incollare nuovamente la guarnizione termoespandente (26 e 29) se necessario utilizzando del silicone comune e rimontare correttamente l'anta sul telaio.
- Se non già installata, applicare la boccola per pavimento (25) fissandola con le relative viti e tasselli secondo le istruzioni di posa della porta.
- Procedere quindi al montaggio del maniglione e nel caso di mancanza del foro per il passaggio del perno quadro (12), forare la lamiera dell'anta, dal lato a spingere della porta, con punta Ø20mm, rispettando la posizione indicata nella figura (30).
- Realizzare i fori (31) con punta Ø3mm utilizzando la dima in dotazione e rispettando il livello. Se i fori sono già presenti forare in ogni caso il rinforzo interno.

-  - Inserire il perno quadro (12) nella camma (10) del meccanismo di comando (1) in modo tale che sporga di 38mm, fissandolo in questa posizione con la chiave esagonale S2 (11).

- Avvicinare il meccanismo di comando (1) del maniglione dal lato serratura (lato spingere della porta), con il dente della camma (10) rivolto verso il basso. Centrare correttamente il foro quadro della contro serratura (20), fissare il meccanismo con le viti autofilettanti Ø4,8x16mm (14) e le relative rondelle dentellate (15).
- Fissare il meccanismo (2a o 2b) del maniglione dal lato cerniere con le viti autofilettanti Ø4,8x16mm (14) e relative rondelle dentellate (15).
- Prendere la corretta misura "L", tagliare la barra in acciaio inox (8), eliminare le eventuali bave di taglio dalla barra. Inserire la guida tirante (5) in centro alla barra.
- Smontare il meccanismo (2a o 2b) così da poter infilare la barra d'azionamento (8) sul meccanismo lato serratura (1); inserire poi anche il tubo di collegamento (6).
- Infilare i carter nella barra d'azionamento, prima quello con l'etichetta (3), poi l'altro senza (4a o 4b). Congiungere con la barra il meccanismo lato cerniere (2a o 2b) inserendo anche il tubo di collegamento (6), poi fissare nuovamente il meccanismo alla porta. La parte schiacciata del tubo di collegamento (6) deve essere inserita dal lato cerniere.
- Fissare il tubo di collegamento (6) dal lato cerniera inserendo il perno di arresto (6b) nel foro del tubo di collegamento (6) e bloccandolo con i due seeger (6c).
- Tenendo tirata la barra di azionamento (8), tagliare il tubo di collegamento (6) lasciandolo sporgere circa 5mm dalla barra di azionamento (8). Inserire poi il perno di collegamento (6a) nel tubo di collegamento (6) utilizzando per questa operazione la chiave esagonale S3 (9). Il perno di collegamento (6a) va avvitato fino a far coincidere i fori per il perno di arresto (6b). Inserire poi il perno di arresto (6b) nel foro del perno di collegamento (6a) e bloccandolo con i due seeger (6c).
- Montare le protezioni (7) nelle apposite guide di entrambi i meccanismi (per AR solo dal lato serratura).

- Applicare i carter (3 e 4a o 4b) calandoli verticalmente sui relativi meccanismi, verificando che le protezioni (7) siano inserite nelle guide interne. Premendo un po' la barra di azionamento, agganciare i carter facendo scattare prima il lato stretto e poi quello largo. Fissare definitivamente i carter (3 e 4a o 4b) avvitando i grani con la chiave esagonale S2 (11) però senza forzare.
- Nel caso di mancanza, realizzare i due fori (33) con punta Ø4,2mm a 11mm dal filo superiore del montante centrale e distanti fra di loro 40mm, il primo foro va fatto a 5mm dal bordo laterale, come previsto dal disegno.
- Applicare il braccetto accompagnatore (19) come da disegno, fissandolo con le due viti autofilettanti Ø5,5x13mm (18) e relative rondelle (16 e 17).
- Regolare il distanziale in gomma (27) in modo che appoggi correttamente sull'anta.

- Regolare la posizione del braccetto accompagnatore in modo tale che agendo sul maniglione dell'anta passiva, l'anta attiva venga spinta quel tanto sufficiente da assicurare la corretta sequenza di chiusura delle due ante (anta attiva trattata in posizione di attesa dal regolatore di chiusura).

-  - Azionare il maniglione Slash INOX A in qualsiasi punto della barra orizzontale, controllando che avvenga la completa fuoriuscita del controscrocco e il completo arretramento del dispositivo superiore a scrocco (21) nonché dell'asta inferiore (24). Eseguire le verifiche sia a porta aperta che a porta chiusa. Nel caso di porte tagliafuoco controllare che la sequenza di autochiusura delle due ante avvenga correttamente.

- Applicare sul lato interno della porta, immediatamente sopra la barra d'azionamento, il pittogramma (35) costituito dalla freccia verde.

-  - Infine misurare con un dinamometro la forza necessaria da applicare sulla barra orizzontale del maniglione Slash INOX A per liberare l'anta passiva dallo scrocco della serratura e dagli agganci superiori ed inferiori. Registrare le forze rilevate sul presente documento.

USO

- Accertarsi che l'anta si apra sempre facilmente.
- Evitare sforzi inutili e manomissioni sul maniglione.
- Proteggere il maniglione da agenti atmosferici esterni.
- Evitare qualsiasi impedimento che possa ostacolare la corsa della barra.
- Non verniciare la contro serratura antipanico, né il dispositivo superiore a scrocco, né il puntale dell'asta inferiore e la guida relativa.
- Usare correttamente la barra, non tirandola all'incontrario.
-  - Provvedere immediatamente alla sostituzione di parti danneggiate o non funzionanti.

MANUTENZIONE

Per garantire l'idoneità d'uso secondo la normativa è necessario effettuare i seguenti controlli di manutenzione ordinaria ad intervalli non maggiori di un mese:

- Verificare che tutti i componenti montati siano corrispondenti a quelli elencati nelle presenti istruzioni e che non siano stati aggiunti sulla porta dispositivi di bloccaggio non previsti nell'installazione originale.
- Ispezionare e attivare il maniglione antipanico per verificare che tutti i componenti siano in condizioni operative soddisfacenti.
- Utilizzando un dinamometro verificare che le forze di apertura non siano cambiate significativamente dalle forze registrate nel momento dell'installazione originale.
-  - Controllare l'adeguato bloccaggio di tutte le viti e fissare bene quelle eventualmente allentate.

- Azionare il maniglione antipanico spingendo a fondo e in qualsiasi punto la barra orizzontale così da verificare che il controscrocco della serratura sia uscito completamente e che vengano arretrati del tutto lo scrocco del dispositivo superiore (21) nonché l'asta inferiore (24). Eseguire le verifiche sia a porta aperta che a porta chiusa.

- Controllare che una volta rilasciato il maniglione e richiusa l'anta avvenga il completo rientro del controscrocco, come pure la completa fuoriuscita del dispositivo superiore e dell'asta inferiore.

- Nel caso di porte tagliafuoco, aprire le due ante agendo sul maniglione dell'anta passiva, così da controllare la corretta sequenza di chiusura delle due ante.

- Controllare che la barra di azionamento del maniglione non sia deformata e nel caso sostituirla.

-  - Verificare che l'inserto con rullo superiore e la boccola per pavimento non siano ostruiti; in tal caso eliminare l'ostruzione.

- Il prodotto non necessita di particolare manutenzione; viene comunque consigliato di lubrificare periodicamente con grasso spray il dispositivo superiore a scrocco, la guida dell'asta inferiore, i meccanismi interni della contro serratura e del maniglione, intervenendo per quest'ultimo dalla feritoia dei carter.

- Per le normali operazioni di pulizia usare un apposito pulitore per acciaio inox.

-  - Eventuali interventi di sistemazione devono essere eseguiti da personale qualificato usando ricambi originali NINZ.

-  - Il titolare dell'attività è tenuto a conservare la dichiarazione di corretta installazione, ad effettuare la corretta manutenzione del maniglione osservando tutte le istruzioni per la manutenzione fornite dal produttore, di annotare le operazioni di manutenzione e controllo sul registro ed a custodire il presente documento.



ICIM S.p.A. - Identification number: 0425
Piazza Don Enrico Mapelli, 75 - 20099 Sesto San Giovanni (MI) - ITALY

Certificato di costanza delle prestazioni

Certificate of constancy of performance

Certificato N. **0425 - CPR - 001308**
Certificate No. **0425 - CPR - 001308**

In conformità al Regolamento 305/2011/UE del Parlamento Europeo e del Consiglio del 9 marzo 2011 (Regolamento Prodotti da Costruzione o CPR), questo certificato si applica al prodotto da costruzione:
In compliance with Regulation 305/2011/UE of the European Parliament and of the Council of 9 March 2011 (the Construction Products Certification or CPR), this certificate applies to the construction product:

Dispositivi per le uscite antipánico azionati mediante una barra orizzontale per l'uscita sulle vie di esodo
Panic exit devices operated by a horizontal bar, for use on escape routes

SERIE / SERIES SLASH, SLASH AR, SLASH ALU, SLASH ALU AR, SLASH INOX, SLASH INOX AR

MODELLI / MODELS Si veda allegato / See annex

Caratteristiche: vedi Allegato / Characteristics: see Annex
 AMMESSO SUL MERCATO CON IL NOME O IL MARCHIO DI PLACED ON THE MARKET UNDER THE NAME OR TRADE MARK OF
NINZ S.p.A.

SEDE LEGALE HEAD OFFICE Corso Trento, 2/A - 38061 ALA (TN) - ITALY

UNITÀ OPERATIVA PRODUCTION UNIT Corso Trento, 2/A - 38061 ALA (TN) - ITALY

Questo certificato attesta che tutte le disposizioni riguardanti la valutazione e la verifica della costanza della prestazione e le prestazioni descritte nell'allegato ZA della norma:
 This certificate attests that all provisions concerning the assessment and verification of constancy of performance and the performances described in Annex ZA of the standard
EN 1125:2008 + EC1:2009
 nell'ambito del sistema 1 di cui al presente certificato vengono applicati e che il controllo di produzione in fabbrica condotto dal produttore è valutato al fine di garantire la
 under system 1 set out in this certificate are applied and that the factory production control conducted by the manufacturer is assessed to ensure the
COSTANZA DELLA PRESTAZIONE DEL PRODOTTO DA COSTRUZIONE
CONSTANCY OF PERFORMANCE OF THE CONSTRUCTION PRODUCT

Questo certificato è stato emesso per la prima volta il 31/05/2007 e ha validità sino a che la norma armonizzata, il prodotto da costruzione, i metodi ACPV o le condizioni di produzione nello stabilimento non subiscano modifiche significative, o sino a che non venga sospeso o ritirato dall'organo di certificazione notificato ICIM S.p.A.
 This certificate was first issued on 31/05/2007 and will remain valid as long as neither the harmonized standard, the construction product, the ACPV methods nor the manufacturing conditions in the plant are modified significantly, unless suspended or withdrawn by the notified product certification body ICIM S.p.A.

Il presente Certificato è da ritenersi valido solo se accompagnato dal relativo Allegato / This Certificate is valid only with the relative Annex

ICIM S.p.A.
Direttore Tecnico
 EMMISSIONE / ISSUE
18/04/2017

ICIM S.p.A. - Piazza Don Enrico Mapelli, 75 - 20099 Sesto San Giovanni (MI)

RICAMBI (vedere disegno esploso a pag. 2/4)

posizione	codice	descrizione
1, 2a, 3, 4a, 5, 7, 35	3102066.001	Slash INOX base
1, 2b, 3, 4b, 5, 7, 35	3102067.001	Slash INOX base ridotto (AR)
1, 2a	3105119.001	Assieme meccanismo Slash
1, 2b	3105120.001	Assieme meccanismo Slash ridotto
3, 4a	3105175.001	Confezione carter Slash INOX
3, 4b	3105176.001	Confezione carter Slash INOX ridotto
5, 7	3105130.001	Confezione 2 protezioni + 1 guida tirante Slash
6, 8	4204017.001	Confezione barra acciaio inox satinato (L1150mm)
6, 8	4204019.001	Confezione barra acciaio inox satinato per Slash ridotto (L284mm)
9, 11, 12, 14, 15, 25	4211102.041	Confezione A Slash Proget
20	3201001.024	Serratura antipánico per anta passiva Proget (AP 020P)
21	3105080.001	Dispositivo superiore a scrocco + viti anta passiva Proget
22	3305015.001	Asta collegamento superiore Proget (indicare altezza foro muro FMH)
24	3305016.001	Asta inferiore Proget
32	2401046.001	Inserito metallico con rullo Proget
16, 17, 18, 19, 27	3305001.001	Braccetto accompagnatore completo con rondelle e viti

 **IN CASO DI SOSTITUZIONE DEVONO ESSERE UTILIZZATI RICAMBI ORIGINALI NINZ CHE FANNO PARTE DELL'INTERO SISTEMA CERTIFICATO!**

Componenti certificati per KIT SLASH INOX A

Dispositivo antipánico:	serie "SLASH INOX"
Controserrature antipánico:	art. AP 020P
Dispositivo superiore:	art. 3105080
Riscontro asta:	art. 2401046
Boccola pavimento:	art. 2401001
Aste verticali:	art. 3305015, 3305016
Comandi esterni:	art. A

CORRETTO SMONTAGGIO

Nel caso di sostituzione dell'intero maniglione o anche di una sola parte di esso si seguono in linea generale le stesse indicazioni come per l'installazione, invertendo la successione delle operazioni. Per sostituire le aste e/o il dispositivo superiore è necessario smontare prima la contro serratura. Per sostituire la contro serratura bisogna smontare tutte le parti del maniglione in zona serratura. La contro serratura (20) si smonta svitando le due viti frontali, nel caso di porte tagliafuoco, dopo aver staccato la guarnizione termoespandente incollata sopra le viti di fissaggio.

 L'operazione è da svolgere con molta cautela, facendo attenzione a non rovinare o spostare i componenti presenti all'interno della sede contro serratura, e riaggianciando con particolare attenzione le aste!

REGISTRO MANUTENZIONE			
data	descrizione intervento	forza di apertura verificata	operatore

 Queste istruzioni devono essere consegnate al titolare dell'attività, che le conserverà per annotare le operazioni di manutenzione svolte per il maniglione antipánico.