

LIBRETTO DI INSTALLAZIONE, USO E MANUTENZIONE PER PORTE PROGET REI 60, REI 120 E MULTIUSO, AD UN'ANTA, CON TELAIO A QUATTRO LATI E FISSAGGIO CON TASSELLI

Nr. omologazione BZ050REI060P031F1
per porte REI: BZ050REI120P032F1

NINZ S.p.A.
corso Trento, 2/A
I-38061 ALA (TN) / ITALIA

183-I
5001520/1
09/15 1/2

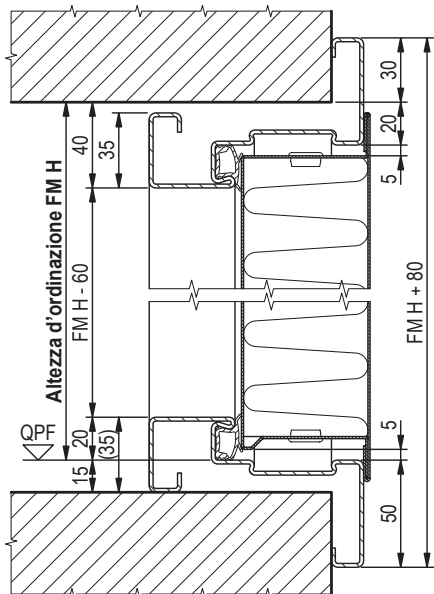

ANTA CON BATTUTA INFERIORE

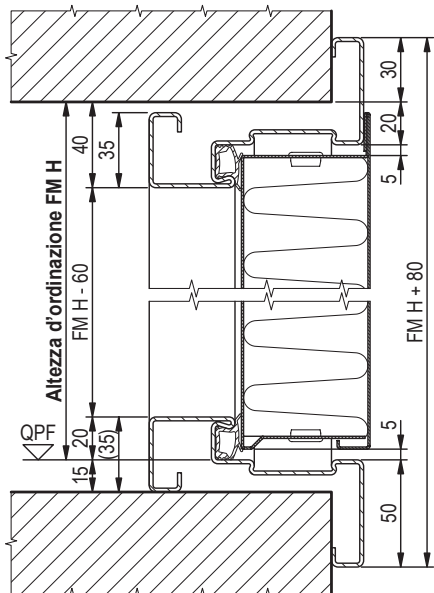

ANTA SENZA BATTUTA INFERIORE

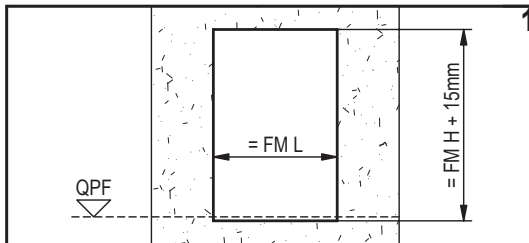

1 Sballare il telaio e controllare che il foro muro corrisponda alla misura d'ordinazione FM della porta, riportata nell'etichetta applicata sul telaio (FM H + 15mm!). Stabilire la definitiva quota del pavimento finito (QPF).

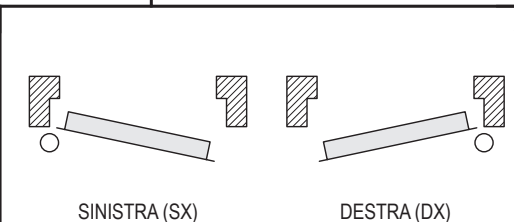

2 Verificare il senso di apertura della porta.

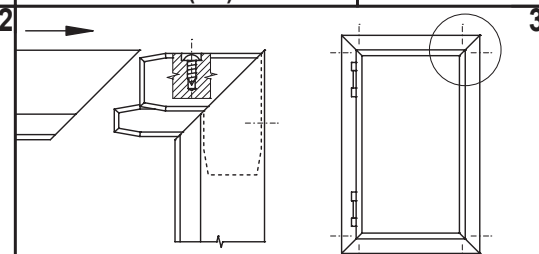

3 Congiungere i giunti del telaio; svitare le viti presenti nelle squadrette, perché entrino nei fori predisposti sul telaio finché gli angoli diventano rigidi.

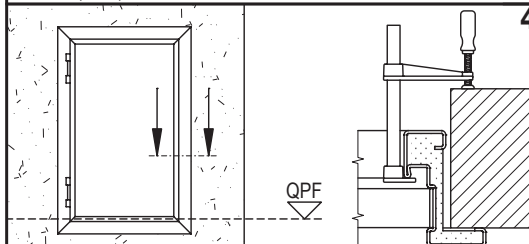

4 Inserire il telaio nel foro muro, rispettando la quota del pavimento finito e fissarlo provvisoriamente con dei morsetti. Le porte multiuso non sono dotate di guarnizioni termoespandenti, né di isolamenti sul telaio.

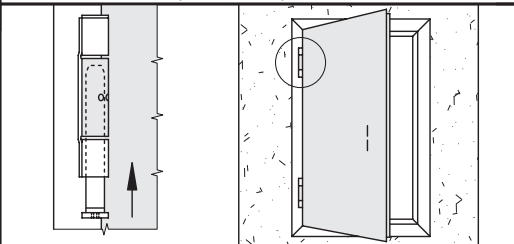

5 Sballare l'anta senza togliere i distanziali e cunei in PA, inserirla nel telaio, infilando lo spinotto a molla nella cerniera. (Spinotto a molla da posizionare in alto su anta sinistra ed in basso su anta destra).

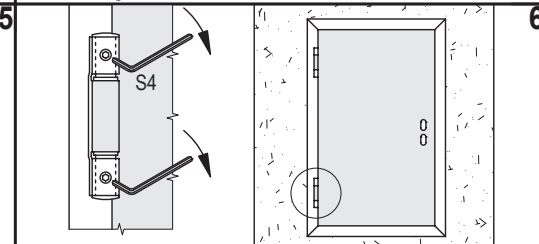

6 Chiedere l'anta e portare a contatto le sfere della cerniera portante agendo sui grani filettati. Operazione da eseguire con la massima attenzione.

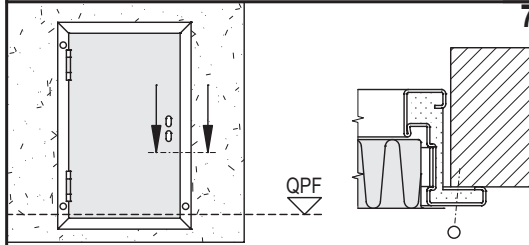

7 Verificare se la porta è in squadra, rispettando il livello e il piombo. Fissare il telaio definitivamente con i morsetti. Forare il telaio nei punti sopra indicati (○), fissandolo con tasselli in plastica Ø8x40mm o in alternativa viti da muro T.C. Ø7,5mm. Viti escluse dalla fornitura.

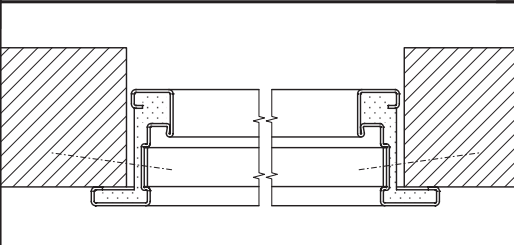

8 Aprire l'anta, spessorare se occorre contro il muro e fissare il telaio attraverso i fori già predisposti utilizzando tasselli d'acciaio Ø10x124mm o in alternativa viti da muro T.C. Ø7,5mm. Viti e tasselli esclusi dalla fornitura.

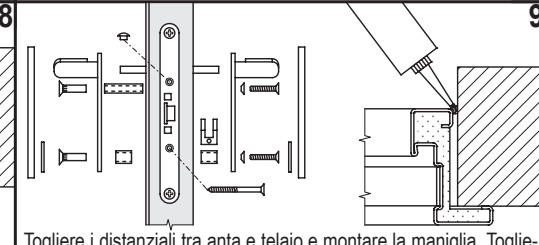

9 Togliere i distanziali tra anta e telaio e montare la maniglia. Togliere l'etichetta dal telaio aiutandosi con un phon, oppure rimuovere eventuali residui con "Ecosolvente A/955" della "Recoil". L'eventuale siliconatura (per esigenze estetiche) della fessura retrostante è a carico del cliente.

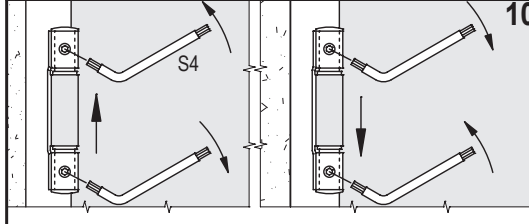

10 Per alzare l'anta: allentare la vite superiore, stringere quella inferiore, stringere nuovamente quella superiore. Per abbassare l'anta: allentare la vite inferiore, stringere quella superiore. Operazione da eseguire con la massima attenzione aiutandosi con una leva.

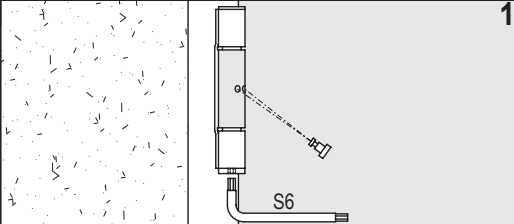

11 Caricare la cerniera a molla nel senso dell'apertura e infilare il nottolino d'arresto. Anche in combinazione con chiudiporta caricare comunque leggermente la molla ed infilare il nottolino.

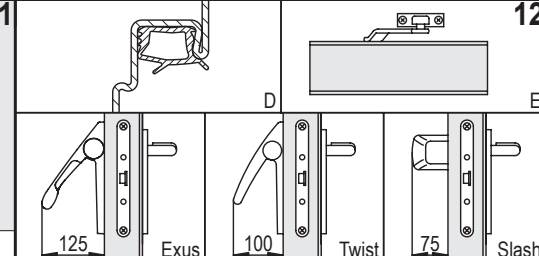

12 Accessori: D) guarnizione di battuta - E) chiudiporta (la cerniera a molla deve essere comunque leggermente caricata) - maniglione antipanico EXUS, TWIST o SLASH.

LIBRETTO DI INSTALLAZIONE, USO E MANUTENZIONE PER PORTE PROGET REI 60, REI 120 E MULTIUSO, AD UN'ANTA, CON TELAIO A QUATTRO LATI E FISSAGGIO CON TASSELLI

183-I 2/2

NOTE GENERALI

NORMA: le istruzioni dovranno essere seguite in ogni dettaglio nel rispetto delle condizioni di prova sia per garantire il perfetto funzionamento della porta, che l'autochiusura di porte tagliafuoco. Inoltre è obbligatoria una regolare manutenzione secondo D.M. del 10 marzo 1998. Le porte multiuso non sono dotate di guarnizioni termoespandenti, né di isolamento telaio.

RESPONSABILITÀ: è obbligo dal posatore eseguire le istruzioni di posa in ogni dettaglio ed in particolare le voci 6, 10 e 11 nel rispetto della sicurezza degli utenti.

OPERE MURARIE: è cura del cliente di eseguire le opere murarie in conformità alla norma UNI 9723:1990/A1 e di mantenere integra la parete in particolare nei punti di fissaggio della porta.

VERNICIATURE: la porta di serie è finita con vernici epossipoliestere applicate in polvere e termoidurite a circa 180 °C. La superficie è goffrata e particolarmente resistente. In caso di riverniciatura si consiglia di seguire la seguente procedura: carteggiare e spolverare accuratamente le superfici; applicare una mano di fondo acrilico semilucido (prodotto suggerito: ACRILFIN SL serie 567 + induritore alifatico E872003 al 20% in peso - ditta ELCROM, italia); verniciare le superfici con smalto o altra vernice a propria scelta.

PULIZIE: la porta esce dalla fabbrica già imballata e pulita. Si consiglia di usare solo uno straccio e acqua saponata e di non grattare le superfici.

GARANZIE: il produttore risponde per la qualità dei materiali secondo quanto previsto dalla legge (C.C.1495). Eventuali reclami per materiali mancanti oppure difettosi devono essere segnalati per mezzo di nota sulle bolle di consegna e comunque comunicati entro otto giorni dal ricevimento dei materiali.

ACCESSORI DI SERIE PER PORTE TAGLIAFUOCO MARCHIATI €:

Serratura Std015:	€ 0497-CPD-4265/11	- EN 12209:2003/AC	- 3 M 3 1 0 C 2 H A 2 0
Cerniere:	€ 0789-CPD-2005	- EN 1935:2004	- 4 7 7 1 1 4 0 1 4

MANUALE DI USO E MANUTENZIONE PER PORTE PROGET

Tutte le porte resistenti al fuoco o posizionate in vie di esodo devono essere regolarmente controllate per assicurarsi che non sussistano danneggiamenti e che chiudano regolarmente. I controlli devono avvenire periodicamente per assicurare che la porta ruoti liberamente, che i dispositivi di chiusura automatica siano efficienti e che le porte si chiudano perfettamente. Le porte devono essere tenute libere da ostruzioni (D.L. 09 aprile 2008 n° 81 - D.M. 10.03.1998).

Ogni 5.000 aperture al massimo ogni 6 mesi devono essere effettuate le seguenti operazioni:

- lubrificare la cerniera portante;
- lubrificare la cerniera a molla, soprattutto la molla stessa sfilando lo spinotto;
- ricaricare la molla ed inserire il nottolino d'arresto. Verificare che la forza di chiusura della molla sia sufficiente per chiudere la porta con una apertura di 30±2°;
- lubrificare la serratura e soprattutto il vano corsa dello scrocco.

Deve essere verificato anche il regolare funzionamento di tutti gli accessori delle porte, quali maniglie, eventuali maniglioni antipánico, chiudiporta ecc. Anche di essi devono essere lubrificate le parti mobili o incernierate, seguendo le apposite istruzioni.

Nel caso di funzionamento irregolare della porta o di accessori difettosi, consigliamo di consultare il ns. ufficio vendite e di richiedere l'intervento di un posatore autorizzato oppure la fornitura dei materiali di ricambio.

N.B.: per la lubrificazione utilizzare lubrificante a bassa fluidità.

MOVIMENTAZIONE E STOCCAGGIO - EVENTUALI RECLAMI

MOVIMENTAZIONE: in caso di movimentazione mediante fasce/funi di sollevamento, posizionarle esclusivamente sotto gli zoccoli del pallet, evitando di collocarle sotto le tavole; evitare che le fasce/funi in tiro esercitino troppa pressione sulle porte, interponendo dei distanziali nella parte superiore. Non movimentare le ante mediante ventose.

STOCCAGGIO: è cura del destinatario di immagazzinare il materiale scaricato in luogo idoneo affinché la merce sia protetta dagli agenti atmosferici e dall'azione dei raggi solari. Qualora durante il trasporto o nelle operazioni di scarico, la merce venga a contatto con pioggia o neve, è indispensabile intervenire tempestivamente rimuovendo l'eventuale nylon protettivo di ogni singola porta e collocando le stesse in posizione verticale per una opportuna asciugatura.

RECLAMI: eventuali difetti estrinseci delle porte vanno annotati sulla copia della bolla da restituire al trasportatore e denunciati al produttore entro 48 ore mediante invio di raccomandata r.r.. Ricordiamo che difetti intrinseci come dalle condizioni generali vanno denunciati al produttore entro otto giorni dalla consegna mediante invio di raccomandata r.r.. In ogni caso non potranno essere utilizzati e di conseguenza montati prodotti che presentano difettosità, gli stessi dovranno rimanere a disposizione per eventuali controlli che il produttore o chi per esso intenderà effettuare.

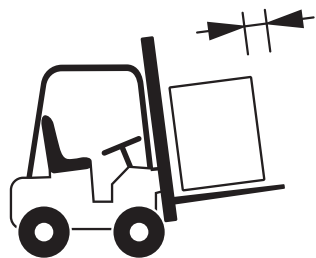

Movimentare il materiale con attrezzatura adeguata.

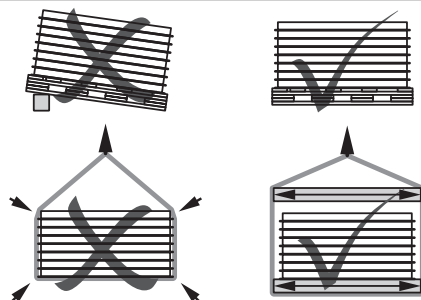

Depositare e maneggiare il materiale con cura.



Montaggio da effettuarsi a cura di personale qualificato.



Non esporre il materiale agli agenti atmosferici.